

Kineta Studzienki SZ1

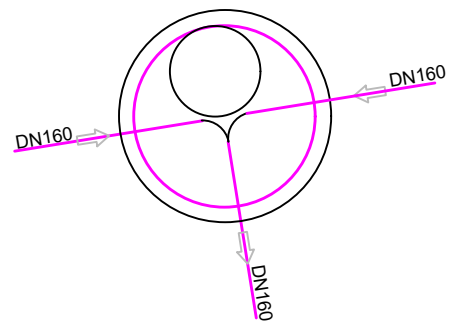

Kineta Studzienki SZ2

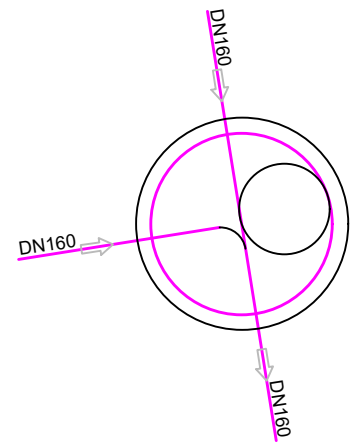

Kineta Studzienki SZ3

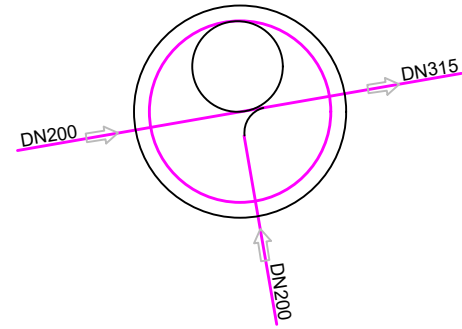

Kineta Studni W3

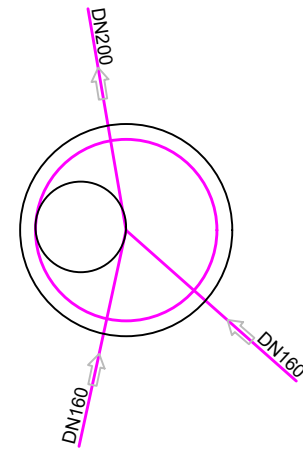

Kineta Studzienki o2

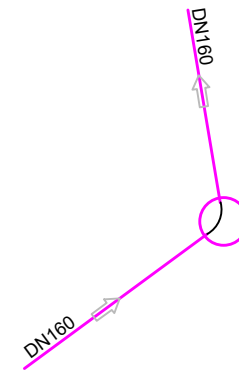

Kineta Studzienki o4

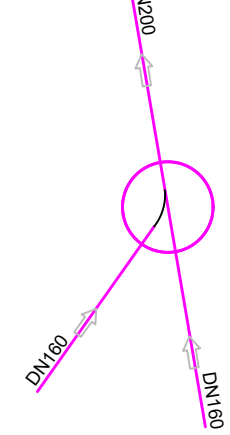

Kineta Studzienki o7

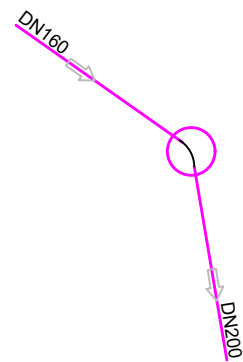

Kineta Studzienki o8

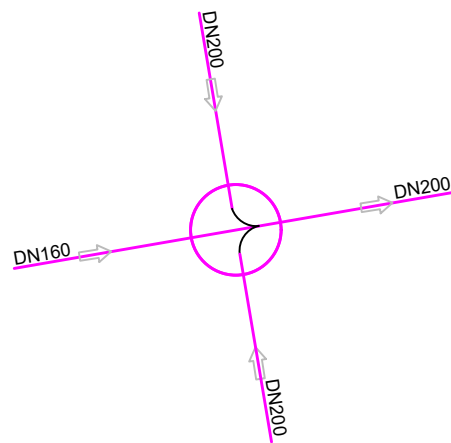

Kineta Studzienki d1

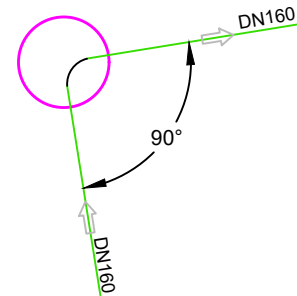

Kineta Studzienki d2

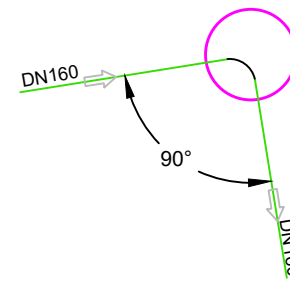

Kineta Studzienki d3

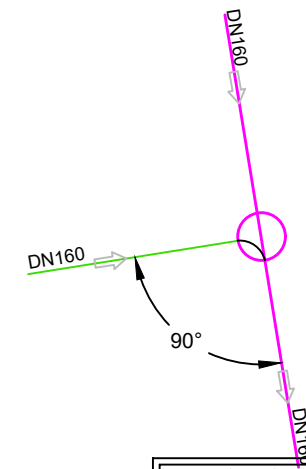

Kineta Studzienki d4

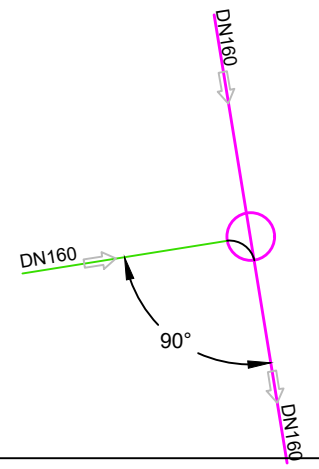

Kineta Studzienki d5

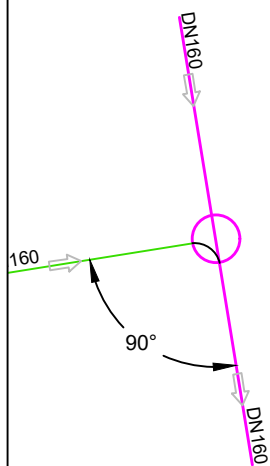

Kineta Studzienki d6

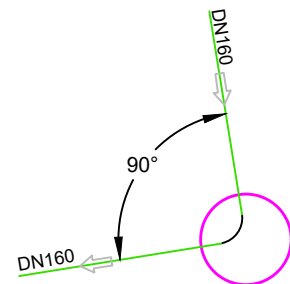

Kineta Studzienki d7

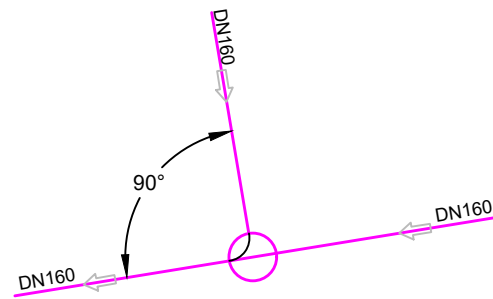

Kineta Studzienki d8

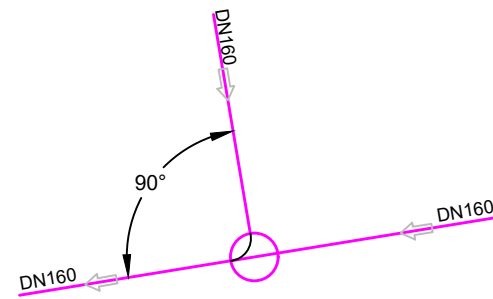

nazwa inwestycji		OPRACOWANIE DOKUMENTACJI TECHNICZNO-PROJEKTOWEJ I KOSZTORYSOWEJ, ORAZ PEŁNIENIE NADZORU AUTORSKIEGO, W ZWIĄZKU Z REALIZACJĄ INWESTYCJI POLEGAJĄCEJ NA REMONCIE BUDYNKU "SIENKIEWICZÓWKI" MODR O/POŚWIĘTNE W PŁOŃSKU	
nazwa projektu		PROJEKT DRENAŻU OPASKOWEGO, ODWODNIENIA I SYSTEMU ROZSĄCZAJĄCEGO NA TERENIE MAZOWIECKIEGO OŚRODKA DORADZTWA ROLNICZEGO ODDZIAŁ POŚWIĘTNE W PŁOŃSKU	
inwestor		MAZOWIECKI OŚRODEK DORADZTWA ROLNICZEGO 02-456 WARSZAWA, UL. CZEREŚNIOWA 98	
adres inwestycji		MAZOWIECKI OŚRODEK DORADZTWA ROLNICZEGO ODDZIAŁ POŚWIĘTNE W PŁOŃSKU 09-100 PŁOŃSK, UL. SIENKIEWICZA 11	
jednostka projektowa		NEOEnergetyka Sp. z o.o. 02-494 Warszawa, ul. Pana Tadeusza 10 www.neoenergetyka.pl KRS:0000609330 NIP: 5223058499	
projektant	mgr inż. Monika Izabela Niegowska upr. bud. MAZ/0432/PWBS/15		
sprawdzający	mgr inż. Kamil Miecznikowski upr. bud. MAZ/0427/PWBS/15		
opracował	mgr inż. Weronika Jęksa mgr inż. Monika Krystecka mgr inż. Marcin Świętochowski mgr inż. Radosław Maciejewski		
tytuł rysunku			
Odwodnienie i drenaż opaskowy- detale cz.6			
branża	skala	data	nr rys.
inst. sanitarne	brak skali	07.2018	IS-D-06